



GM PUNTO®

**PUNKTHALTESYSTEME
FÜR DEN INNENBEREICH**

PRODUKTFLYER



PUNKTHALTESYSTEME

glasmarte®

Technik in Glas

**AUF DEN
PUNKT GEBRACHT –
DIE EDLEN
BESCHLAGSYSTEME
FÜR INNEN-
ANWENDUNGEN.**



GM PUNTO®

Ø 13 MM

DAS ELEGANTE BESCHLAGSYSTEM FÜR DIE PUNKTGEHALTENE BEFESTIGUNG VON GLASELEMENTEN IM INNENBEREICH.

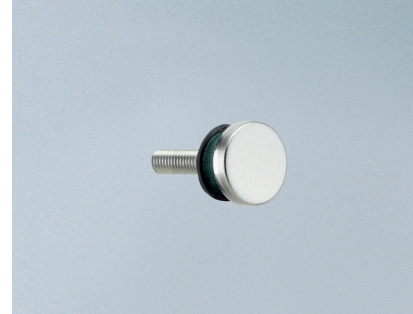

GM PUNTO® wurde von Glas Marte Bregenz für die einfache und rationelle Befestigung im Innenbereich entwickelt. Diese eignen sich für Glasstärken von 3 bis 6 mm. Zur Montage sämtlicher Plattenmaterialien können Senkkopfschrauben verwendet werden. Das Weichlager schützt die Glasbohrung und hält das zu befestigende Element auf Distanz zur Unterkonstruktion.

Anwendungsbeispiele: Verglasungen im Sanitärbereich und im Möbelbau, Laden-, Messe- und Displaybau und natürlich auch für die Befestigung von Hinweis- und Türschildern.



Einfache Montage

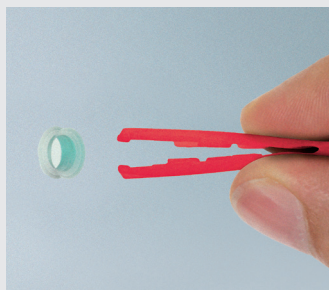

1) GM PUNTO® Ø 13 mm für Bohrung Ø 6 mm

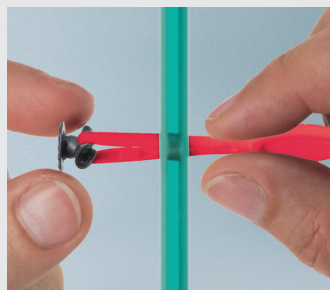

2) Weichlager zum Schutz der Glasbohrung einfach mit Hilfe des Montagewerkzeugs vormontieren

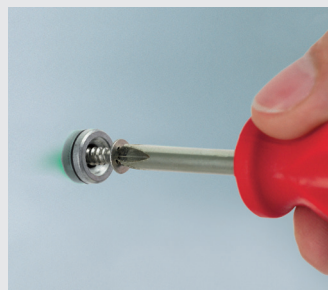

3) Glas mit Klemmscheibe und handelsüblicher 4 mm Senkkopfschraube befestigen



4) Abdeckscheibe aufklipsen und GM PUNTO® ist fertig!

Verarbeitungshinweise:

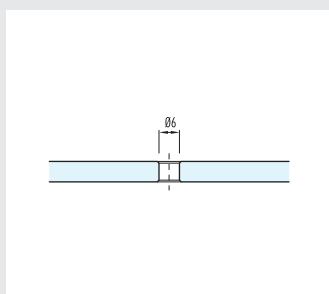

Floatglas, Spiegel:

Abstand x mindestens 20 mm
Abstand y mindestens 20 mm



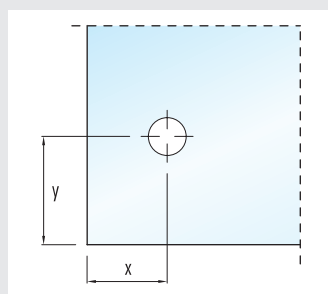

EINSCHIEBENSICHERHEITSGLAS ESG:

Abstand x mind. 2x Glasstärke + 3 mm
Abstand y mind. 4x Glasstärke + 3 mm

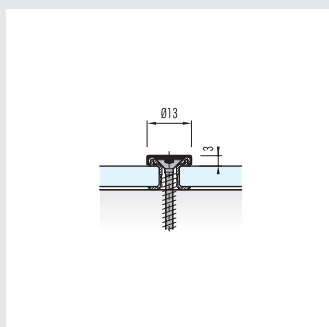

Schrauben, Muttern und Normteile sind jeweils auch in Abhängigkeit des Untergrundes zu bestimmen. Senkkopfschraube Ø 4 mm, Kopf Ø 8 mm nicht im Lieferumfang enthalten.



Glasstärke	Artikel-Nr.	Material	Bestandteile	
3 – 6 mm	592006	Edelstahl poliert	Abdeckscheibe	
		ZDG	Klemmscheibe	
		Silikon	Weichlager	
	592813	1 Stk. / VE	Montagewerkzeug	

Verkaufseinheit: 100 Stück

GM PUNTO®

Ø 25 MM

DAS ELEGANTE BESCHLAGSYSTEM FÜR DIE PUNKTGEHALTENE BEFESTIGUNG VON GLASELEMENTEN IM INNENBEREICH.



GM PUNTO® wurde von Glas Marte Bregenz für die einfache und rationelle Befestigung im Innenbereich entwickelt. Diese eignen sich für Glasstärken von 4 bis 10 mm. Zur Montage sämtlicher Plattenmaterialien können Senkkopfschrauben verwendet werden. Das Weichlager schützt die Glasbohrung und hält das zu befestigende Element auf Distanz zur Unterkonstruktion.

Anwendungsbeispiele: Verglasungen im Sanitärbereich und im Möbelbau, Laden-, Messe- und Displaybau und natürlich auch für die Befestigung von Hinweis- und Türschildern.

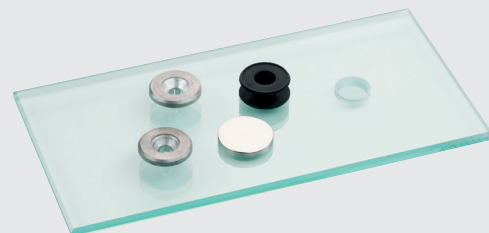

Verarbeitungshinweise:

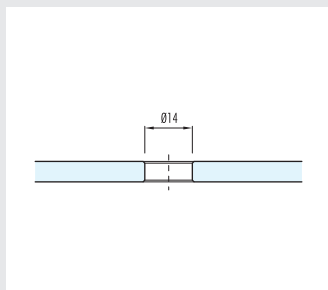

Floatglas, Spiegel:

Abstand x mindestens 20 mm

Abstand y mindestens 20 mm

EINSCHEIBENSICHERHEITSGLAS ESG:

Abstand x mind. 2x Glasstärke + 7 mm

Abstand y mind. 4x Glasstärke + 7 mm

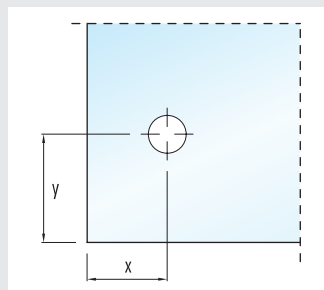

Schrauben, Muttern und Normteile sind jeweils auch in Abhängigkeit des Untergrundes zu bestimmen. Senkkopfschraube Ø 6 mm, Kopf Ø 12 mm nicht im Lieferumfang enthalten.

	Glasstärke	Artikel-Nr.	Material	Bestandteile	
	4 mm	592070	Edelstahl poliert	Abdeckscheibe	
	6 mm	592071			
	8 – 10 mm	592072	ZDG Silikon	Klemmscheibe Weichlager	
	4 mm	592073	Edelstahl poliert	Abdeckscheibe	
	6 mm	592074			
	8 – 10 mm	592075	ZDG	Klemmscheibe	
			Silikon	Weichlager	
		ZDG	Auflagerscheibe		

Verkaufseinheit: 50 Stück

GM PUNTO®

Ø 36 MM

DAS ELEGANTE BESCHLAGSYSTEM FÜR DIE PUNKTGEHALTENE BEFESTIGUNG VON GLASELEMENTEN IM INNENBEREICH.



GM PUNTO® wurde von Glas Marte Bregenz für die einfache und rationelle Befestigung im Innenbereich entwickelt. Diese eignen sich für Glasstärken von 8 bis 13,5 mm. Zur Montage sämtlicher Plattenmaterialien können Senkkopfschrauben verwendet werden. Das Weichlager schützt die Glasbohrung und hält das zu befestigende Element auf Distanz zur Unterkonstruktion.

Anwendungsbeispiele: Verglasungen im Sanitärbereich und im Möbelbau, Laden-, Messe- und Displaybau und natürlich auch für die Befestigung von Hinweis- und Türschildern.



Verarbeitungshinweise:

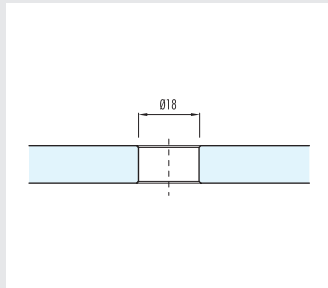

Floatglas, Spiegel:

Abstand x mindestens 20 mm
Abstand y mindestens 20 mm

EINSCHIEBENSICHERHEITSGLAS ESG:

Abstand x mind. 2x Glasstärke + 9 mm
Abstand y mind. 4x Glasstärke + 9 mm

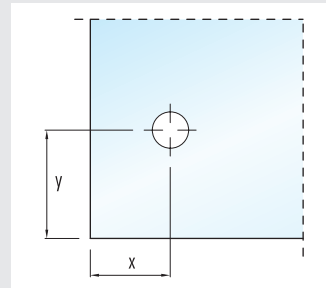



Schrauben, Muttern und Normteile sind jeweils auch in Abhängigkeit des Untergrundes zu bestimmen. Senkkopfschraube Ø 6 mm, Kopf Ø 12 mm nicht im Lieferumfang enthalten. Das Abstandsstück kann sowohl mit Senkkopf- wie mit Sechskantschraube befestigt werden.

	Glasstärke	Artikel-Nr.	Material	Bestandteile	
	8 mm	592080	Edelstahl poliert	Abdeckscheibe	
	10 – 13,5 mm	592081	ZDG Silikon	Klemmscheibe Weichlager	
	8 mm	592082	Edelstahl poliert	Abdeckscheibe	
	10 – 13,5 mm	592083	ZDG Silikon	Klemmscheibe Weichlager	
			ZDG	Auflagerscheibe	
	8 mm	592084	Edelstahl poliert	Abdeckscheibe	
	10 – 13,5 mm	592085	ZDG Silikon ZDG	Klemmscheibe Weichlager Abstandstück	

Verkaufseinheit: 25 Stück

FAX-BESTELLUNG (+43 5574 6722-57)

GM PUNTO® Ø 13 MM Verkaufseinheit 100 Stück 	Menge	Glasstärke	Artikel-Nr.	Systemteil	Material	Bestandteile
		3 – 6 mm	592006	GM PUNTO® Punkthalter	Edelstahl poliert ZDG Silikon	Abdeckscheibe Klemmscheibe Weichlager
			592813		1 Stk. / VE	Montagewerkzeug
GM PUNTO® Ø 25 MM Verkaufseinheit 50 Stück 	Menge	Glasstärke	Artikel-Nr.	Systemteil	Material	Bestandteile
		4 mm	592070	GM PUNTO® Punkthalter	Edelstahl poliert	Abdeckscheibe
		6 mm	592071	GM PUNTO® Punkthalter		
		8 – 10 mm	592072	GM PUNTO® Punkthalter	ZDG Silikon	Klemmscheibe Weichlager
		4 mm	592073	GM PUNTO® Punkthalter	Edelstahl poliert	Abdeckscheibe
		6 mm	592074	GM PUNTO® Punkthalter		
		8 – 10 mm	592075	GM PUNTO® Punkthalter	ZDG Silikon ZDG	Klemmscheibe Weichlager Auflagerscheibe
GM PUNTO® Ø 36 MM Verkaufseinheit 25 Stück 	Menge	Glasstärke	Artikel-Nr.	Systemteil	Material	Bestandteile
		8 mm	592080	GM PUNTO® Punkthalter	Edelstahl poliert	Abdeckscheibe
		10 – 13,5 mm	592081	GM PUNTO® Punkthalter	ZDG Silikon	Klemmscheibe Weichlager
		8 mm	592082	GM PUNTO® Punkthalter	Edelstahl poliert	Abdeckscheibe
		10 – 13,5 mm	592083	GM PUNTO® Punkthalter	ZDG Silikon ZDG	Klemmscheibe Weichlager Auflagerscheibe
		8 mm	592084	GM PUNTO® Punkthalter	Edelstahl poliert	Abdeckscheibe
		10 – 13,5 mm	592085	GM PUNTO® Punkthalter	ZDG Silikon ZDG	Klemmscheibe Weichlager Abstandstück

Spezielle Verglasungssituationen erfordern spezielle Systemlösungen:

Glas Marte bietet Ihnen neben den gezeigten Punkthaltern Systeme wie die GM PICO®, GM PICO KING® und GM PICO LORD® für den Innenbereich.

Follow us:



Sprechen Sie mit uns, wir beraten Sie gerne.
 Weitere Informationen erhalten Sie auf unserer Website www.glasmarste.at



Technische Änderungen vorbehalten

glasmarste®

Technik in Glas

Glas Marte GmbH

A 6900 Bregenz • Brachsenweg 39 • T +43 5574 6722-0 • Fax -57

technik.in.glas@glasmarste.at • www.glasmarste.at