

Alu-Room² XL - Montagevejledning

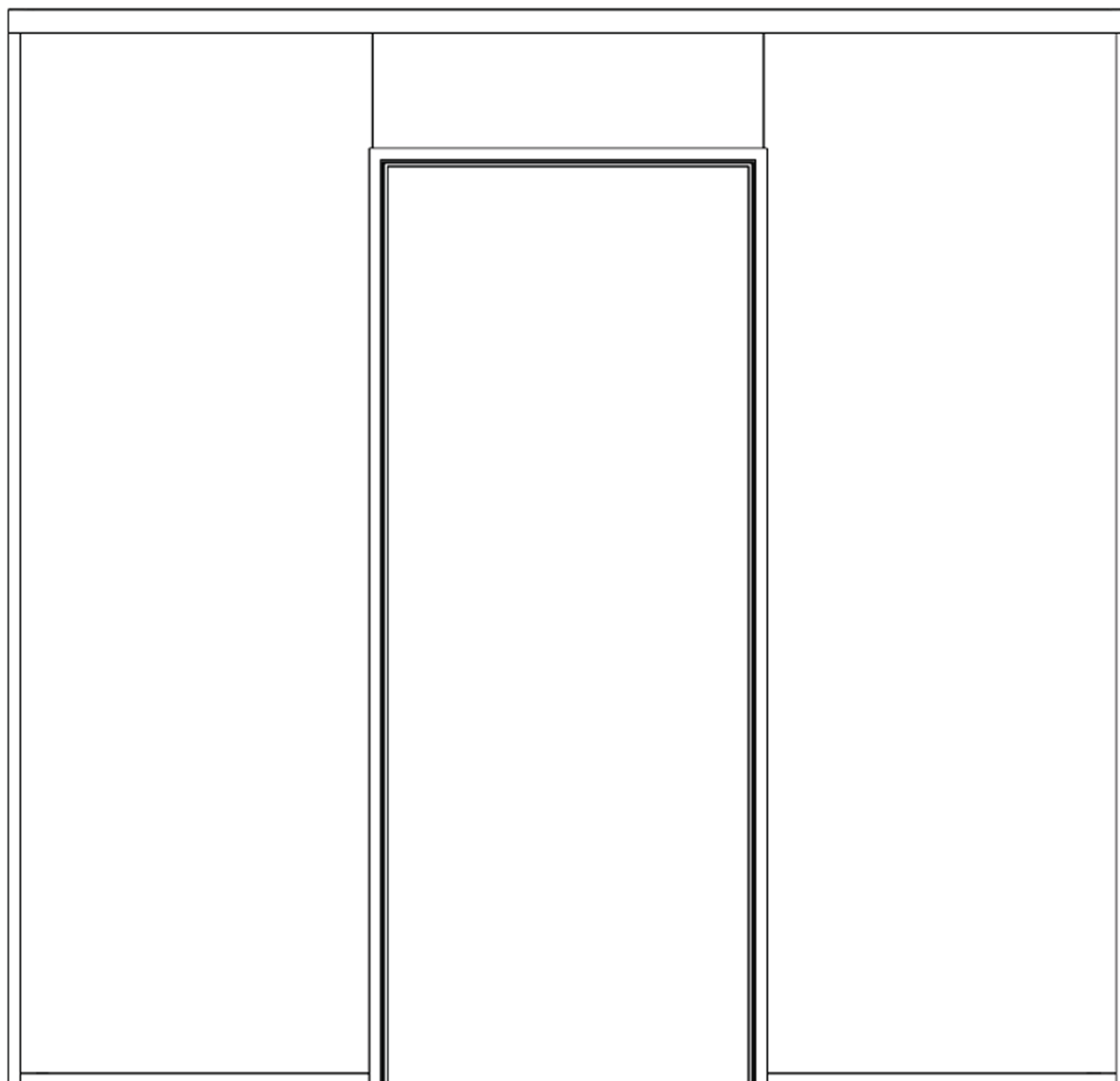

Alu-Room² XL-profiler med Alu-Karm

Tag **Alu-Room² F40 XL**
Væg og gulv **Alu-Room² D27 XL / D40 XL**



www.interglas.dk

1 Monter dørkarmen med hjørner og Alu-Room XL profilens gulvbeslag.

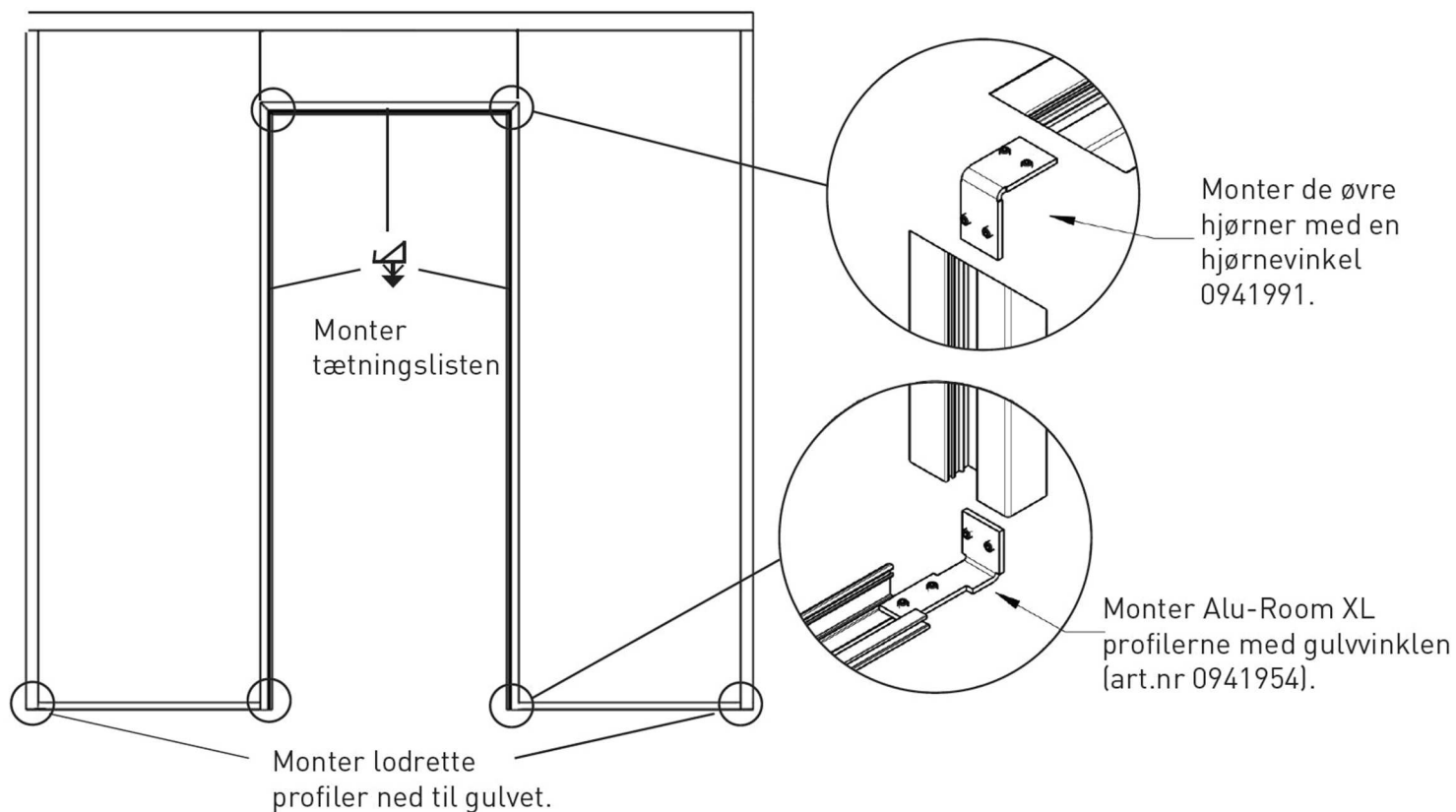

1.1

Skær profilerne til langs væg, loft og gulv. Brug en elektrisk afkotersav med aluminiumsklinge eller en nedstryger for bedste resultat.



1.2

Skrue profilerne fast på væg og loft. Bor først for i aluminiumsprofilet med et HHS metalbor (OBS. bor i det inderste spor så du ikke ødelægger det spor, hvor glaslisten skal klikkes ned i. Brug så en egnet skrue til væggen. Brug et vaterpas så alle profiler sidder i lod. Det er meget vigtigt, at det sidder i lod forhold til at få døren til at gå godt.

Valg af skruer:

- Gips: Brug gips-rawplugs med skrue.
- Træ / finer væg: Brug kun skrue med groft gevind.
- Gasbeton: Brug kun skrue med groft gevind.
- Mursten: Brug en rawplugs med skrue til mursten.
- Beton: Brug en beton skrue.



1.3

Monter vinklerne i dørkarmen og saml det med bundprofilen. Skru så bundprofilen fast til gulvet. Sørg for at du vender døren og vinklerne den rigtige vej. Sporet i dørkarmen udvendig skal flugte med gulvprofilen. Hvis det tander har du vendt det forkert. Sæt vinklen op i dørkarmen inden du rejser døren op.



profiler ned til gulvet.

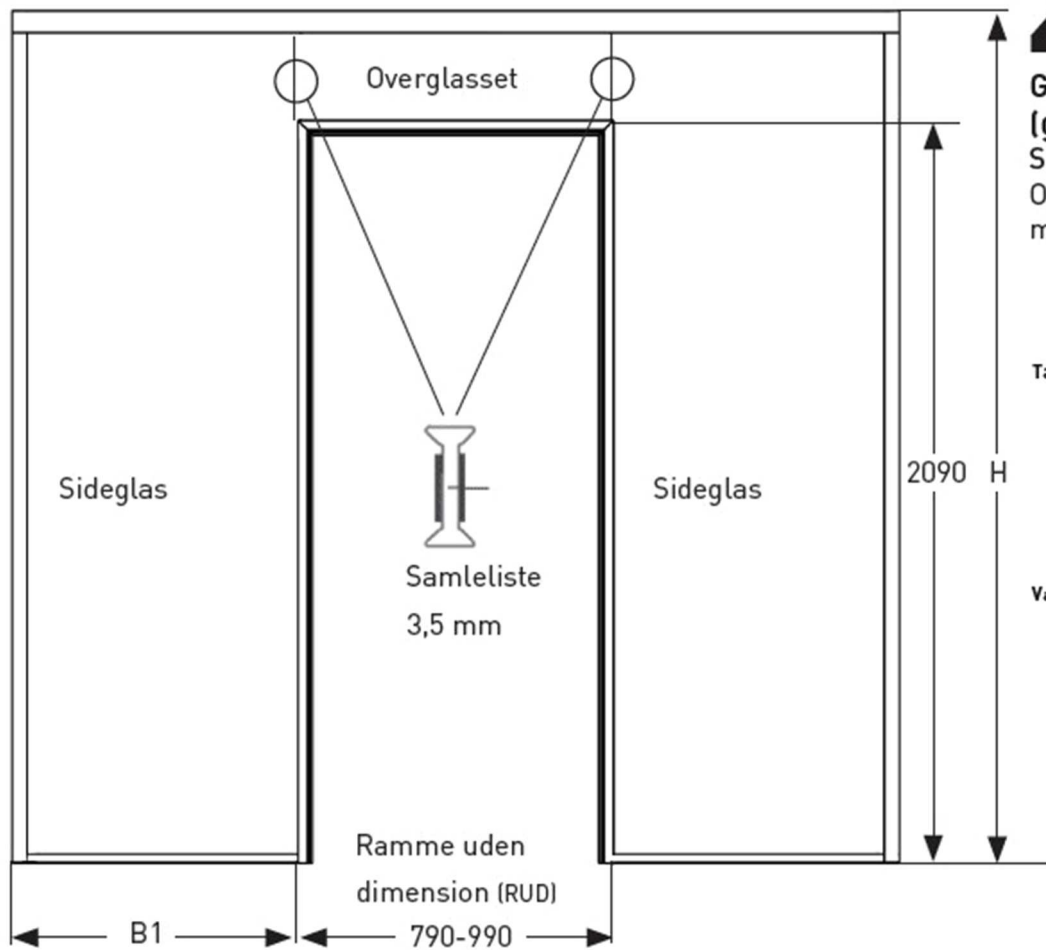

For endnu bedre lydæmpning, brug 2x8 mm gummibånd under profilerne (art nr 0701630 - hvid eller 0701640 - sort).

2 Glasmål beregning

Glasmål beregning
(glassets mål med små bogstaver)
Sideglas: $b=B1-11\text{ mm}$. $h=H-30\text{ mm}$.
Overlys glas inkl. samleliste: $b=RUD-23\text{ mm}$. $h=H-2100\text{ mm}$ (hvid standardkarm)

Tagprofil - F40 XL

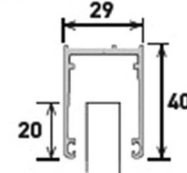

Væg- og gulvprofil - D27 XL

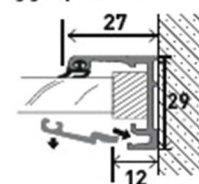

D40 XL

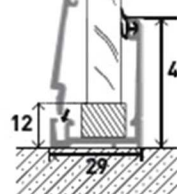
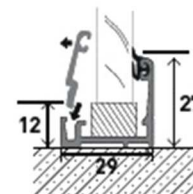
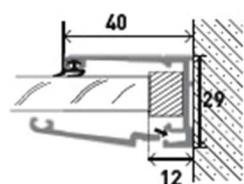

3 Montering af glas

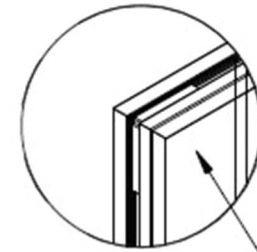
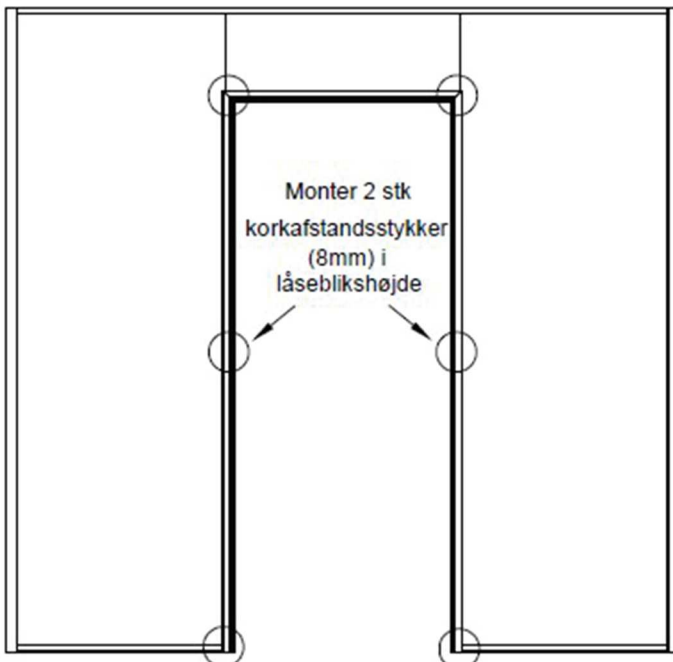

Monter de medfølgende korkafstandsstykker (art nr 09411989) på begge sider af hjørnebeslaget og på karmsiden af gulvbeslaget

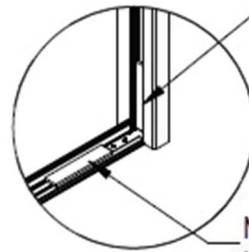

Monter glasklodsser (art nr 0701857) i gulvprofilen.

1. Monter de faste gummiprofiler og karm
2. Monter sideglasset som vist herunder.
3. Monter overløys glasset ved at skubbe det op i tagprofilen og derefter ind i rammen.
4. Monter låsen på Alu-Room² F40 XL.
5. Monter kilgummiet.



3.1

Montér gummiprofiler i karmen og i dørkarmen. Sørg for at presse gummi op med det gummi som du har monteret, således du ikke får trukket i gummi, ellers kan du risikere, at det som en elastik trækker sig tilbage og du vil efter noget tid have et stykke uden gummi.

HUSK! gummi i falsen inden glasset monteres.



3.2

Monter korskstykker i bund, midt sidekarm og i toppen.



3.3

Monter sideglaset. Sørg for at have glasklodser monteret i bunden. Brug en rudeløfter for at rykke lettere rundt på glasset.



3.4

Hav glaslisten til toppen klar, klik den fast i sporet og monter kilgummi i profilen til at låse glaslisten fast med. Fortsæt med montagen af alle glas.

3.5

Sæt glasklodserne ind som vist på tegningen på forrige side, og sørg samtidig for at dørkarmen står i lod. juster med glasklodser, så dørkarmen er 100 % i lod.

Vigtigt! Det er glasklodser og glas som holder dørkarmen på plads, så den ikke kan bevæge sig. Så vær omhyggelig med at få det monteret stramt.

4. Dør montage

4.1

Læg glasset på et sæt bukke.



4.2

Monter hængslerne på glasset, brug de neutrale plast bøsninger, der er formonteret. Og spænd boltene. Monter først pynte kapperne til aller sidst, så de ikke bliver ridsede.



4.3

Sæt glas døren fast på karmen som allerede er monteret og stabiliseret af sideglas eller skruet fast i væggen.

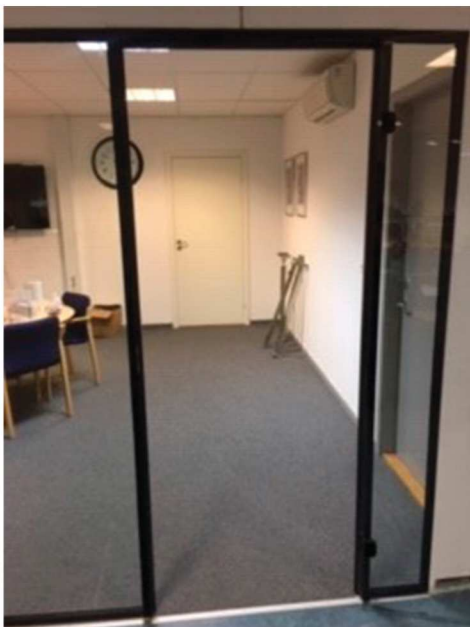

VIGTIGT!

I hængsels kassen ligger der træskruer, brug kun dem til karme af træ.

I posen med tilbehør ligger skruerne til Alu karmen, skru mm skruerne fast med håndkraft, brug ikke en skruemaskine, da den kan skrue dem over gevind.

Til Trækarm



Til Alukarm



Gummi til diverse glastykkelser

Glastykkelse	Alu-Room ²		Glastykkelse	Alu-Room ² XL	
	Kilegummi	Fast gummi		Kilegummi	Fast gummi
4	0702027x	1003081x			
6 - 8,76	0702025x	1003081x			
8,76-10	0700369x	1003081x			
10,76	0700369x	—————	10-10,76	070 2027x	1003081x
12,76			12,76	070 2025x	1003081x
16,76			16,76	070 0369x	—————